

L565

EPSON

EXCEED YOUR VISION

PL Rozpocznij tutaj **HU** Itt kezdje

CS Začínáme



© 2014 Seiko Epson Corporation.
All rights reserved.
Printed in XXXXXX

Zapoznaj się najpierw z tą częścią / Před zahájením si přečtete / Először ezt olvassa el

Ta drukarka wymaga ostrożnego postępowania z tuszem. Tusz może się rozpryskiwać podczas napełniania lub uzupełniania zbiorników z tuszem. Jeśli tusz dostanie się na ubranie lub inne przedmioty, jego usunięcie może być niemożliwe.

Tato tiskárna vyžaduje pečlivou manipulaci s inkoustem. Při plnění nebo doplňování zásobníků může dojít k postříkání inkoustem. Inkoust z oděvů nebo osobních předmětů pravděpodobně nebude možné odstranit.

A nyomtató használatá során a festékkel való bánásmód igényel némi óvatosságot. Feltöltés közben, vagy ha a festéktartályok tele vannak, kifröccsenhet a tinta. Ha a tinta rákerül a ruhájára vagy egyéb tárgyaira, lehet, hogy nem fog kijönni.

! Należy przestrzegać informacji „Ważne”, aby zapobiec uszkodzeniu sprzętu. Důležité: je nutné respektovat, aby nedošlo k poškození zařízení. Fontos: az ilyen utasításokat a berendezés sérüléseinek elkerülése végett kell betartani.

1

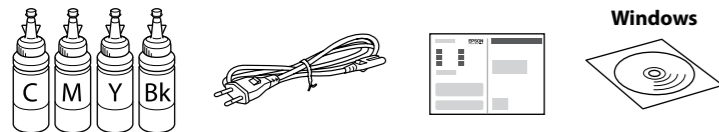

Zawartość może się różnić w zależności od lokalizacji. Obsah se může v jednotlivých oblastech lišit. A tartalom a helytől függően változhat.

- ❑ Nie należy otwierać opakowania butelki z tuszem, dopóki wszystko nie zostanie przygotowane do napełnienia zbiornika z tuszem. Butelka z tuszem jest pakowana próżniowo, aby zachowała swoją niezawodność.
- ❑ Nawet jeśli niektóre butelki z tuszem są wgniecionie, jakość i ilość tuszu jest gwarantowana i można ich bezpiecznie używać.
- ❑ Obal nádoby s inkoustem otevřete až bezprostředně před plněním zásobníku inkoustu. Nádobka s inkoustem je vakuově zabalena pro zachování spolehlivosti.
- ❑ I kdyby některé nádoby s inkoustem byly promáčknuté, kvalita i množství inkoustu jsou zaručené a lze je bez obav použít.
- ❑ A tintapatron csomagolását csak akkor nyissa fel, ha már készen áll arra, hogy beöntse a festéket a festéktartályba. A patron vákuumcsomagolású, a megbízhatóságának fenntartása érdekében.
- ❑ A tinta minősége és mennyisége még horpadt tintapatronok esetén is garantált, így azok biztonságosan használhatók.

2

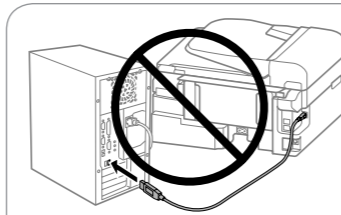

Kabel USB należy podłączyć dopiero po wyświetleniu takiego polecenia. Nepřipojujte kabel USB, dokud k tomu nebudete vyzváni. Ne csatlakoztassa az USB-kábelt, amíg erre utasítást nem kap.

Windows

Włóż dysk CD i postępuj zgodnie z instrukcjami wyświetlanymi na ekranie, aby zakończyć proces konfiguracji.

Vložte disk CD a proces nastavení dokončete podle pokynů na obrazovce. Helyezze be a CD-t, majd kövesse a képernyőn megjelenő utasításokat a telepítési folyamat befejezéséhez.

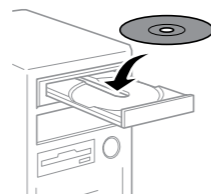

! Jeśli zostanie wyświetlony alert zapory, zezwól aplikacjom firmy Epson na dostęp do Internetu. Pokud se objeví upozornění brány Firewall, povolte aplikacím Epson přístup. Engedélyezze a hozzáférést az Összes EPSON alkalmazás számára a megjelenő tűzfalriasztásban.

Windows (No CD/DVD drive) Mac OS X iOS/Android No PC

Przejdź do następnej czynności (część 3). Přejděte k dalšímu kroku (část 3). Folytassa a műveletet a következő lépéssel (3. szakasz).

3

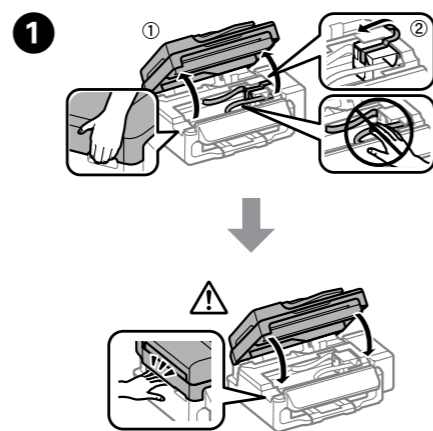

Usuń wszystkie materiały ochronne. Odstraňte veškerý ochranný materiál. Távolítson el minden védőanyagot.

2

Podłącz kabel telefoniczny. Připojte telefonní kabel. Telefonkabel csatlakoztatása.

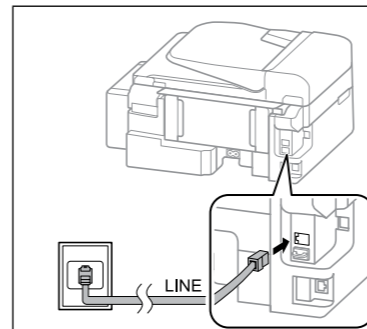

Połączenie z siecią PSTN lub PBX. Připojení k veřejné telefonní síti nebo pobočkové ústředně. Csatlakozás kapcsolt közcélú telefonhálózatához (PSTN) vagy alközponthoz (PBX).

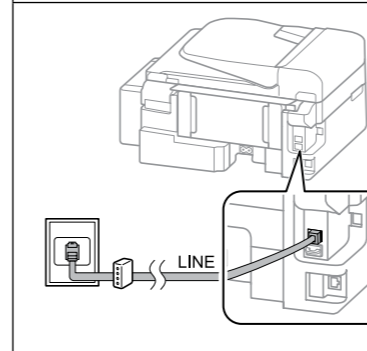

Połączenie z linią DSL lub ISDN. Připojení k lince DSL nebo ISDN. Csatlakozás DSL vagy ISDN telefonvonalhoz.

Dostępny kabel telefoniczny	Linia telefoniczna RJ-11/połączenie zestawu telefonicznego RJ-11
Dostupný telefonní kabel	Telefonní linka RJ-11/Připojení telefonu se sluchátkem RJ-11
Elérhető telefonkábel	RJ-11 telefonvonal / RJ-11 telefonkészülék csatlakozás

! W zależności od tego, gdzie kupiono drukarkę, może być do niej dołączony kabel telefoniczny. Jeśli tak, należy go użyć. V některých oblastech se telefonní kabel dodává s tiskárnou. V takovém případě použijte tento kabel. Területtől függően előfordulhat, hogy a telefonkábel a nyomtatóhoz van mellékelve; ilyen esetben használja azt a kábelt.

3

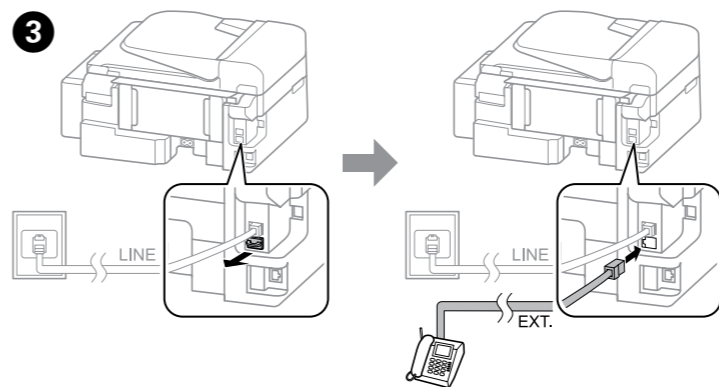

Jeśli chcesz się podłączyć do tej samej linii telefonicznej, co telefon lub automatyczna sekretarka, usuń zaślepkę i podłącz drugi kabel telefoniczny. Chcete-li sdílet stejnou telefonní linku s telefonem nebo záznamníkem, sejměte krytku a poté připojte druhý telefonní kabel. Ha telefonnal vagy az üzenetrögzítővel közös telefonvonalat kívánja használni, távolítsa el a kupakot, majd csatlakoztasson egy második telefonkábel.

4

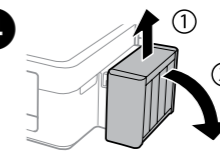

Odczep i połóż. Uvolněte a položte. Akassa ki és fektesse le.

! Nie wyciągaj rurek. Netahejte za trubičky. Ne húzza a csöveket.



5

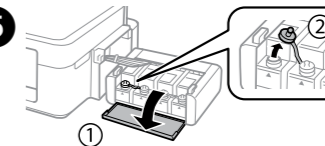

Otvórz i zdejmij. Otevřete a vyjměte. Nyissa ki és távolítsa el.

- ❑ Użyj butelek z tuszem, które zostały dostarczone z drukarką.
- ❑ Firma Epson nie gwarantuje jakości ani niezawodności nieoryginalnego tuszu. Użycie nieoryginalnego tuszu może spowodować uszkodzenie, które nie jest objęte gwarancjami firmy Epson.
- ❑ Použijte nádoby s inkoustem dodané s tiskárnou.
- ❑ Společnost Epson nemůže zaručit kvalitu ani spolehlivost neoriginálního inkoustu. Používáním neoriginálního inkoustu může dojít k poškození, na které se nevztahuje záruka společnosti Epson.
- ❑ Használja a nyomtatóhoz kapott tintapatronokat.
- ❑ Az Epson nem garantálhatja a nem eredeti tintapatronok minőségét és megbízhatóságát. A nem eredeti tintapatronok olyan károkat okozhatnak, amelyekre az Epson garanciája nem vonatkozik.

6

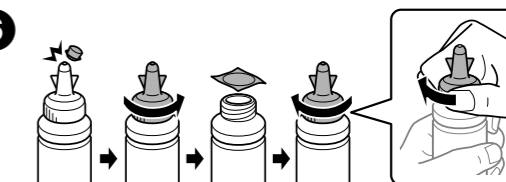

Odlam, odkręć nakrętkę i zdejmij uszczelnienie, a następnie zakręć mocno. Odlomte, sejměte a poté pevně zavřete. Pattintsa le, távolítsa el, majd zárja be szorosan.

7

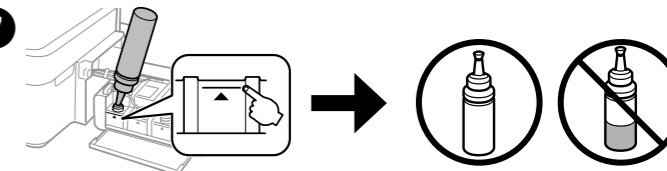

Dopasuj kolor tuszu do zbiornika, a następnie wypelnij go całym tuszem. Připravte si odpovídající barvu inkoustu a nádržku a doplňte veškerý inkoust. Párosítsa a tintaszínt a tartállyal, majd töltsse be az összes tintát.

! Nałóż. Nasadte. Helyezze rá.

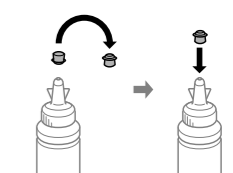

8

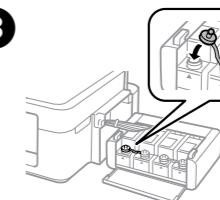

Mocno zamknij. Pevně zavřete. Biztonságosan zárja be.

- 9 Powtórz czynności od 5 do 8 w przypadku każdej butelki z tuszem. Pro każdou nádobku s inkoustem zopakujte kroky 5 až 8. Mindegyik tintapatron esetében ismétlje meg a 5 – 8 lépéseket.

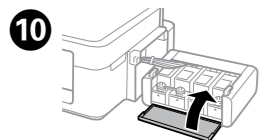

Zamknij.
Zavřete.
Csukja le.

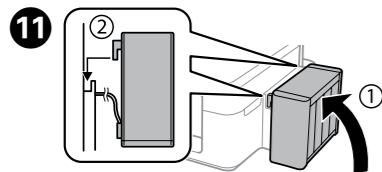

Zacsep na drukarce.
Pripevněte k tiskárně.
Akassa a nyomtatóra.

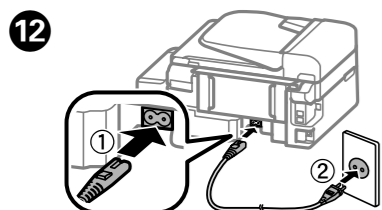

Podłącz i wetknij do gniazda.
Připojte do zásuvky.
Csatlakoztassa a tápkábel.

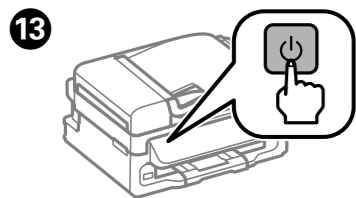

Włącz.
Zapněte přístroj.
Kapcsolja be a készüléket.

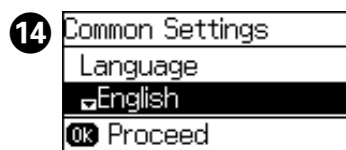

Wybierz język, kraj i godzinę.
Vyberte jazyk, zemi a čas.
Válasszon nyelvet, országot és időt.

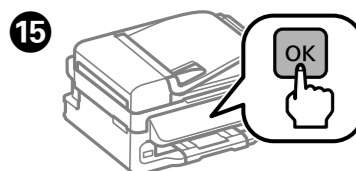

Po wyświetleniu monitu o zapoznanie się z instrukcją naciśnij przycisk **OK** i przytrzymaj go przez **3 sekundy**.

Když se zobrazí zpráva o nahlédnutí do příručky, stiskněte tlačítko **OK** na dobu **3 sekund**.

Amikor megjelenik a telepítési útmutató megtekintéséről szóló üzenet, nyomja le, majd tartsa lenyomva az **OK** gombot **3 másodpercig**.

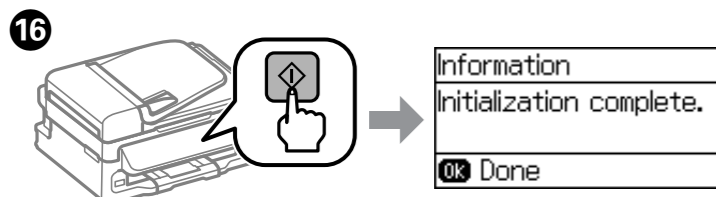

Upewnij się, że zbiorniki są napełnione tuszem, a następnie naciśnij przycisk **OK**, aby rozpocząć ładowanie tuszu. Ładowanie tuszu zajmuje ok. 20 minut.

Zkontrolujte, že jsou zásobníky inkoustu plné, a poté stisknutím tlačítka **OK** zahajte doplňování inkoustu. Doplňování inkoustu bude trvat přibližně 20 minut.

Győződjön meg arról, hogy a patronok megteltek tintával, majd nyomja meg az **OK** gombot a tintatöltés megkezdéséhez. A festékkel való feltöltés körülbelül 20 percig tart.

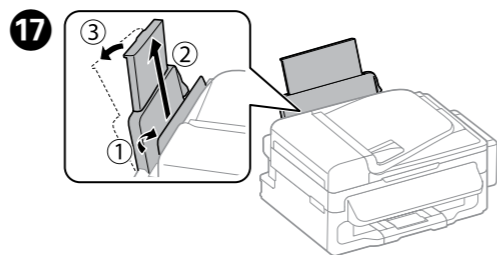

Wyciągnij.
Vysuňte.
Húzza ki.

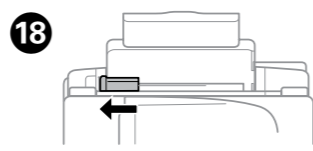

Przesuń prowadnicę krawędziową na lewą stronę.
Vodítko okraje posuňte doleva.
Csúsztassa az élvezetőt balra.

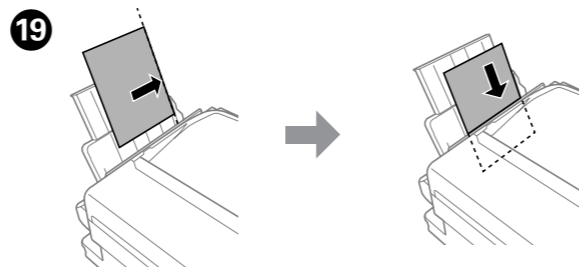

Załaduj papier stroną do drukowania skierowaną do góry.

Papír vkládejte tiskovou stranou nahoru.

Töltse be a papírt a nyomtatható oldalával felfelé.

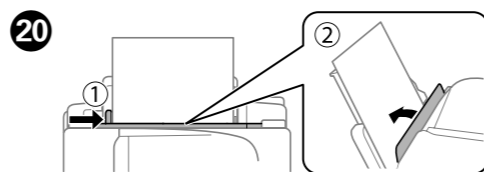

Dosuň prowadnicę krawędziową, a następnie zamknij osłonę podajnika.

Přisuňte vodítko okraje a zavřete chránič podavače.

Csúsztassa az élvezetőt, majd csukja vissza az adagoló fedelét.

Nie należy ładować papieru powyżej znaku strzałki wewnątrz prowadnicy krawędziowej.
Nevkládejte papír nad šipku uvnitř vodítka okraje.
Az élvezetőn belüli nyíl jelölés fölé ne töltsön papírt.

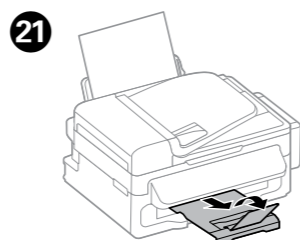

Wyciągnij.
Vysuňte.
Húzza ki.

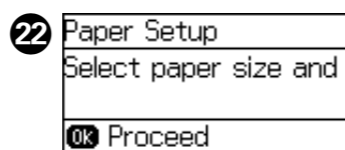

Ustaw rozmiar i typ papieru.
Nastavte velikost a typ papíru.
Állítsa be a papírméretet és a papírtípust.

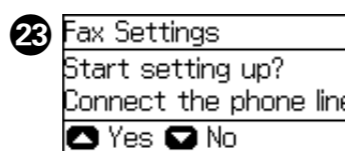

Skonfiguruj ustawienia faksu. Później możesz je zmienić. Jeśli nie chcesz teraz konfigurować ustawień, zamknij ekran ustawień faksu.

Vyberte nastavení faxu. Tato nastavení můžete později změnit. Pokud nyní nechcete provádět nastavení, zavřete obrazovku nastavení faxu.

Végezze el a faxbeállításokat. Ezek a beállítások később módosíthatók. Ha nem most kívánja elvégezni a beállításokat, zárja be a faxbeállítások képernyőt.

24 Windows (No CD/DVD drive) Mac OS X

➔ <http://epson.sn>

Odwiedź witrynę internetową, aby rozpocząć konfigurację, zainstalować oprogramowanie i skonfigurować ustawienia sieciowe.

Na této stránce můžete zahájit nastavení, nainstalovat software a konfigurovat síťová nastavení.

A telepítési folyamat indításához, a szoftvertelepítéshez és a hálózati beállítások konfigurálásához keresse fel a webhelyet.

iOS/Android



Odwiedź witrynę internetową, aby zainstalować aplikację Epson iPrint, rozpocząć konfigurację i skonfigurować ustawienia sieciowe.

Na této stránce můžete nainstalovat aplikaci Epson iPrint, zahájit nastavení a konfigurovat síťová nastavení.

Az Epson iPrint alkalmazás telepítéséhez, a telepítési folyamat indításához és a hálózati beállítások konfigurálásához keresse fel a webhelyet.

! Należy pamiętać, aby zainstalować zbiornik przed drukowaniem. Nie należy kłaść modułu ani ustawiać go w pozycji wyższej lub niższej niż drukarka.
Před tiskem nezapomeňte zaháknout jednotku zásobníku. Jednotku nepokládejte ani ji neumísťujte výše nebo níže než tiskárnu.
Ügyeljen rá, hogy nyomtatás előtt rögzítse a tintatartályt. Az egységet ne fektesse, illetve ne helyezze a nyomtatónál magasabbra vagy alacsonyabbra.



Epson Connect



➔ <https://www.epsonconnect.com/>

Używając urządzenia przenośnego, możesz drukować z dowolnego miejsca na świecie za pomocą drukarki obsługującej usługę Epson Connect. Odwiedź witrynę internetową, aby uzyskać więcej informacji.

Pomocí mobilního zařízení můžete na tiskárně s funkcí Epson Connect tisknout odkudkoli. Další informace najdete na webu.

Mobileszközének használatával a világon bárholonnan nyomtathat az Epson Connect-kompatibilis nyomtatókra. További információkért keresse fel a webhelyet.

Podstawowe czynności / Základní operace / Alapműveletek

Przewodnik po panelu sterowania

Pokyny k použití ovládacího panelu

Útmutató a kezelőpanelhez

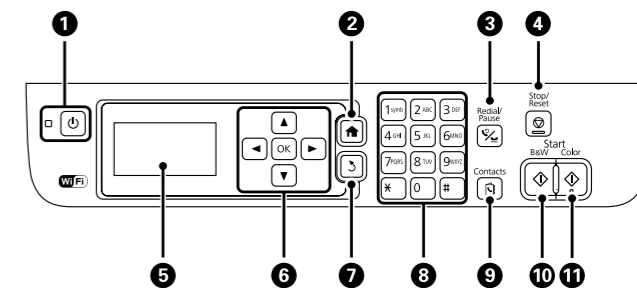

- | | | |
|----|-----------|-----------------------------------------------------------------------------------------------------------------------------------------------------------------------------------------------------------------------------------------------------------------------------------------------------------------------------|
| 1 | | Włącza lub wyłącza drukarkę. Odłącz kabel zasilający, gdy lampka zasilania jest wyłączona. Zapne nebo vypne tiskárnu. Když zhasne kontrolka napájení, odpojte napájecí kabel. A nyomtató ki-/bekapcsolása. Ha az áramellátás jelzőfénye kialszik, húzza ki a tápkábel. |
| 2 | | Umożliwia wyświetlenie ekranu głównego. Zobrazí hlavní obrazovku. A kezdőképernyő megjelenítése. |
| 3 | | Wprowadź ostatnio wybrany numer lub wciśnij pauzę podczas wprowadzania numeru faksu. Při zadávání faxového čísla zadejte naposledy vytáčené číslo nebo pauzu. Írja be a legutóbb hívott számot, vagy faxszám megadása esetén írjon be egy szünetet. |
| 4 | | Zatrzymuje aktualną czynność. Zastaví aktuální akci. A jelenlegi művelet leállítás. |
| 5 | - | Umożliwia wyświetlanie menu i komunikatów. Zobrazí nabídky a zprávy. A menük és az üzenetek megjelenítése. |
| 6 | | Naciśnij OK , aby potwierdzić wybór lub włączyć wybraną funkcję. Stisknutím tlačítka OK potvrdíte výběr nebo spustíte vybranou funkci. Menüik választásához nyomja meg a OK és OK gombokat. Választása megerősítéséhez vagy a kiválasztott funkció futtatásához nyomja meg az OK gombot. |
| 7 | | Umożliwia powrót do poprzedniego ekranu. Přejde zpět na předchozí obrazovku. Visszatérés az előző képernyőhöz. |
| 8 | 0-9, *, # | Pozwala wpisywać numery, znaki i symbole. Slouží k zadání čísel, znaků a symbolů. Számok, karakterek és szimbólumok beírása. |
| 9 | | Otwiera listę kontaktów. Otevře seznam kontaktů. Névjegyzista megnyitása. |
| 10 | | Rozpoczyna drukowanie, kopiowanie, skanowanie i faksowanie w czerni i bieli. Zahájí černobílý tisk, kopírování, skenování a faxování. Nyomtatás, másolás, lapolvasás és faxolás indítása fekete-fehérben. |
| 11 | | Rozpoczyna drukowanie, kopiowanie, skanowanie i faksowanie w kolorze. Zahájí barevný tisk, kopírování, skenování a faxování. Nyomtatás, másolás, lapolvasás és faxolás indítása színesben. |



Kopíowanie Kopírování Másolás

1

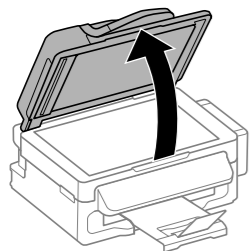

Otvórz pokrywę.
Otevřete kryt dokumentů.
Nyissa ki a dokumentumfedőt.

2

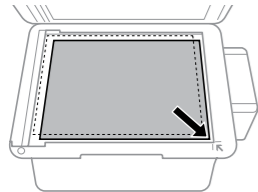

Umieść oryginał na odpowiednim miejscu.
Umístěte předlohu.
Helyezze be az eredetit.

3

Zamknij pokrywę.
Zavřete kryt dokumentů.
Csukja le a dokumentumfedőt.

4

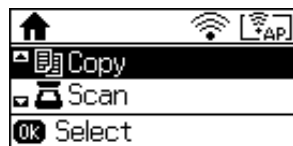

Wybierz **Kopiu** na ekranie głównym.
Na hlavní obrazovce vyberte **Kopírovat**.

A kezdőképernyőn válassza a **Másolás** elemet.

5

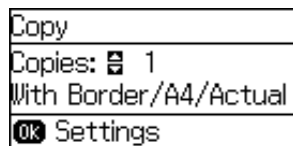

Naciskaj przyciski ▲ i ▼, aby podać liczbę kopii.

Pomocí tlačítek ▲ a ▼ zadejte počet kopii.

A másolatok számának megadásához nyomja meg a ▲ és a ▼ gombot.

6

Nacisnij przycisk **OK**. Wybierz **Układ**, a następnie wybierz odpowiedni układ.
Stiskněte tlačítko **OK**. Vyberte **Rozvržení** a zvolte příslušné rozvržení.
Nyomja meg az **OK** gombot. Válassza az **Elrendezés** lehetőséget, majd válassza ki a megfelelő elrendezést.

7

Nacisnij przycisk ▼, a następnie skonfiguruj odpowiednio pozostałe ustawienia.
Stiskněte tlačítko ▼ a podle potřeby zadejte další nastavení.
Nyomja meg a ▼ gombot, majd szükség szerint végezzen más beállításokat.

8

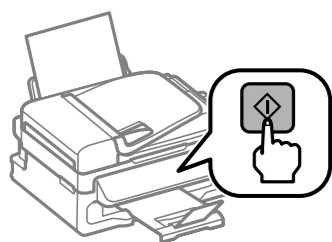

Nacisnij przycisk ◊, aby rozpocząć kopiowanie.
Stisknutím ◊ zahájíte kopírování.
Nyomja le az ◊ gombot a másolás megkezdéséhez.

Pomoc dotycząca jakości wydruku Nápověda pro kvalitu tisku Nyomatási minőség súgója



Jeśli na wydrukach widoczne są brakujące fragmenty lub przerywane linie, wykonaj poniższe instrukcje.

Pokud na výtiscích vidíte chybějící části nebo přerušené čáry, vyzkousejte následující řešení.

Ha a nyomatokon hiányzó részeket vagy hibás vonalakat észlel, próbálkozzon a következő megoldásokkal.

1

Wydrukuj wzór testu dysz, aby sprawdzić, czy dysze głowicy drukującej są zatkane.
Wybierz **Ustawienia** > **Konserw.** > **Spr. dyszy głow. druk.**

Jeśli wszystkie linie zostały wydrukowane, jak w punkcie (a), dysze nie są zatkane.

Wybierz **Zakończ**.

W przypadku zauważenia brakujących fragmentów lub przerywanych linii, jak pokazano w punkcie (b), przejdź do czynności 2.

Pro kontrolu, zda nejsou trysky tiskové hlavy ucpané, vytiskněte vzorek kontroly trysek.
Vyberte **Nastavení** > **Údržba** > **Kontr. trysek tisk. hl.**

Pokud se čáry vytisknou jako na obrázku (a), trysky nejsou ucpané. Vyberte **Dokončit**.
Pokud si všimnete, že některé segmenty chybí nebo že jsou některé čáry přerušené, jako na obrázku (b), přejděte ke kroku 2.

Nyomtasson ki egy fúvókaellenőrző mintát annak ellenőrzéséhez, hogy nincsenek-e eldugulva a nyomtatófej fúvókái.

Válassza a **Beállítás** > **Karbantartás** > **Fúvóka-ellenőrzés** lehetőséget.

Ha minden vonal az (a) ábra szerint nyomtatódott, akkor a fúvókák nincsenek eltömődve.
Válassza a **Befejezés** lehetőséget.

Ha hiányzó szegmenseket vagy töredezett vonalakat lát (mint a (b) esetben), folytassa a 2 lépéssel.

(a)



(b)



2

Wybierz pozycję **Oczyszć głowicę drukującą** i postępuj zgodnie z instrukcjami wyświetlanymi na ekranie.

Vyberte **Vyčistěte tiskovou hlavu** a postupujte podle pokynů na obrazovce.

Válassza ki a **A nyomtatófej tisztítása** lehetőséget, és kövesse a képernyőn megjelenő utasításokat.



Czyszczenie głowicy powoduje zużycie pewnej ilości tuszu z każdego zbiornika, więc należy przeprowadzać je tylko w przypadku spadku jakości wydruku.

Při čištění se spotřebuje určité množství inkoustu ze zásobníku, proto toto čištění provádějte pouze v případě, že se sníží kvalita výtisků.

A tisztítás mindegyik tartályból fogyaszt némi tintát, ezért csak akkor végezzen tisztítást, ha romlik a nyomatok minősége.

Usuwanie zaciętego papieru Odstranění uvíznutého papíru Papírelakadás elhárítása

1

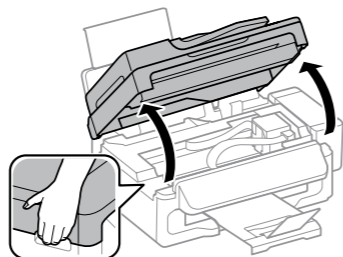

Otvórz.
Otevřete.
Nyissa fel.

2

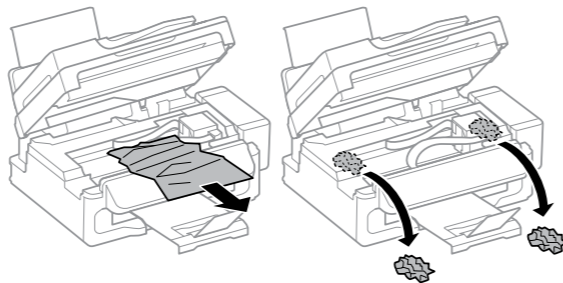

Usuń papier znajdujący się wewnątrz, w tym również skrawki podartego papieru.

Vyjměte veškerý papír uvnitř, včetně případných útržků.

Távolítsa el az összes papírt a nyomtató belsejéből, beleértve az esetleges szakadt darabokat is.

!

Nie należy dotykać białego, płaskiego kabla, półprzezroczystej części ani rurek tuszu wewnątrz drukarki. Może to doprowadzić do awarii urządzenia.

Nedotýkejte se plochého bílého kabelu, průhledných dílů a trubiček s inkoustem uvnitř tiskárny. Jinak nemusí tiskárna fungovat správně.

Ne érintse meg a fehér lapos kábelt, az áttetsző alkatrészt és a tintatartályokat a nyomtató belsejében. Ez meghibásodást okozhat.

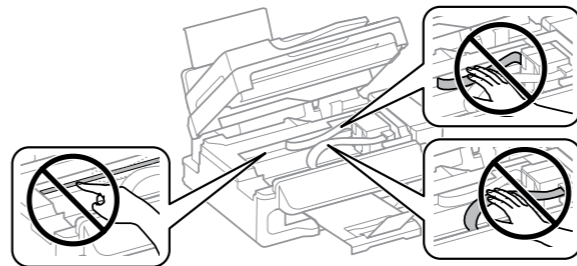

3

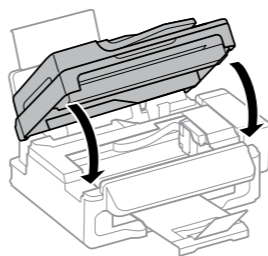

Zamknij.
Zavřete.
Csukja le.

!

Jeśli papier nadal znajduje się w pobliżu tylnego podajnika papieru, należy wyciągnąć go delikatnie.

Pokud papír zůstává v blízkosti zadního podavače papíru, papír opatrně vyjměte.

Ha még mindig marad papír a hátsó papíradagoló közelében, óvatosan húzza ki azt.

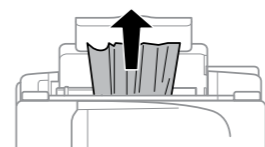

4

Nacisnij przycisk wyświetlany na ekranie LCD.
Stiskněte klávesu zobrazenou na LCD obrazovce.
Nyomja le a LCD-képernyőn megjelenő gombot.

Sprawdzanie poziomu tuszu i uzupełnianie go Kontrola hladiny inkoustu a doplnění inkoustu A tintaszintek ellenőrzése és a tinta újratöltése

1

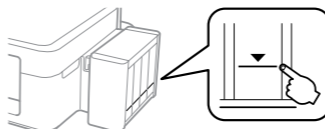

Wizualnie sprawdź poziom tuszu we wszystkich zbiornikach tuszu. Jeśli poziom tuszu jest poniżej dolnej kreski na zbiornikach, przejdź do czynności 2, aby napełnić zbiorniki.

Proveďte vizuální kontrolu hladiny inkoustu ve všech zásobnících inkoustu. Pokud je hladina inkoustu pod spodní čarou, přejděte ke kroku 2 a inkoust doplňte.

Ellenőrizze vizuálisan a tintaszinteket az összes tintapatronban. Ha a tintaszint a vonal alatt van a patronokban, a 2 lépés utasításainak követésével feltöltheti a patronokat.

!

Dalsze używanie drukarki, gdy poziom tuszu spadnie poniżej dolnej kreski, może spowodować uszkodzenie drukarki. Należy wizualnie sprawdzić poziom tuszu. Alert niskiego poziomu tuszu może być nieprecyzyjny, ponieważ nie jest generowany na podstawie bezpośredniego pomiaru poziomów tuszu w zbiornikach.

Když se hladina inkoustu nachází pod dolní čarou na zásobníku, mohlo by při dalším používání tiskárny dojít k jejímu poškození. Proveďte vizuální kontrolu hladiny inkoustu. Upozornění na nízký stav inkoustu nemusí být přesné, neboť se nezakládá na přesném měření hladiny inkoustu v zásobníku.

Ha továbbra is használja a nyomtatót, amikor a tintaszint már az alsó vonal alatt van, a nyomtató károsodhat. Mindenképp ellenőrizze a tintaszinteket vizuálisan is. Előfordulhat, hogy a nyomtató alacsony tintaszint miatt riasztás nem pontos, mert annak generálása nem közvetlenül a patronokban lévő tintaszint alapján történik.

2

Wybierz pozycję **Ustawienia** > **Konserw.** > **Zerowanie poziomów tuszu**.
Vyberte **Nastavení** > **Údržba** > **Resetovat hladiny inkoustu**.
Válassza ki a **Beállítás** > **Karbantartás** > **Tintaszintek visszaállítása** lehetőséget.

3

Nacisnij przycisk ◊.
Stiskněte ◊.
Nyomja le az ◊ gombot.

4

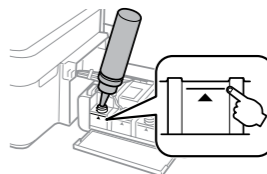

Napełnij zbiorniki do górnej kreski, wykonując czynności od 4 do 11 w części 3 na pierwszej stronie.

Podle kroků 4 až 11 v části 3 na přední straně doplňte inkoust po horní čáru.

A tintának a felső vonalig történő feltöltéséhez olvassa el az első oldalon található 3. szakasz 4–11 lépéseit.



Jeśli po uzupełnieniu poziomu tuszu w zbiorniku do górnej kreski w butelce pozostanie tusz, mocno zakręć korek na butelce i przechowuj ją w pozycji pionowej do momentu ponownego użycia.

Pokud po doplnění zásobníku s inkoustem po horní čáru zůstane v nádobce s inkoustem nějaký inkoust, pevně nasadte uzávěr a nádobku uložte ve vzpřímené poloze pro pozdější použití.

Ha a tintatartálynak a felső vonalig történő feltöltése után a tintapatronban marad még tinta, helyezze vissza szorosan a kupakot, és a tintapatront tárolja álló helyzetben, későbbi felhasználáshoz.

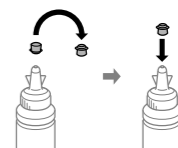

5

Nacisnij przycisk **OK**.
Stiskněte tlačítko **OK**.
Nyomja meg az **OK** gombot.

6

Aby zresetować poziomy tuszu, wykonaj instrukcje wyświetlane na ekranie LCD.
Resetujte hladiny inkoustů podle pokynů na LCD obrazovce.
A tintaszintek visszaállításához kövesse az LCD kijelzőn megjelenő útmutatót.



Poziomý tuszu možna wyzerovať, nawet jeśli nie napełniono zbiorników tuszem do górnej kreski. Jednakże takie postępowanie spowoduje generowanie błędnych alertów niskiego poziomu tuszu lub uniemożliwi wygenerowanie jakichkolwiek alertów.

Hladiny inkoustů můžete resetovat i když inkoust není doplněný po horní čáru. To však může způsobit chybné zobrazení oznámení o nízké hladině inkoustu nebo jeho zobrazení zcela zabránit.

Akkor is visszaállíthatja a tintaszinteket, ha nem töltötte fel a tintát a felső vonalig. Ezáltal azonban előfordulhat, hogy a nyomtató téves alacsony tintaszint miatti riasztást generál, vagy pedig nem generál riasztást alacsony tintaszint esetén.

Transportowanie Přeprava Szállítás

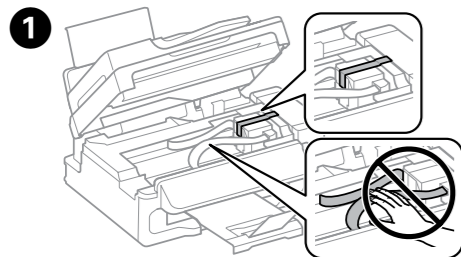

Zabezpiecz głowicę drukującą za pomocą taśmy.
Zajistěte tiskovou hlavu páskou.
Rögzítse a nyomtatófejet ragasztószalaggal.

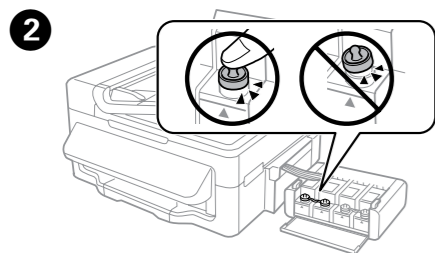

Mocno zamknij.
Pevně zavřete.
Biztonságosan zárja be.

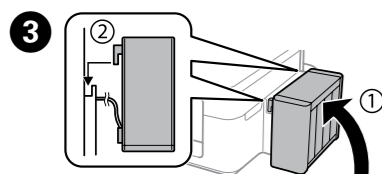

Pamiętaj, aby zainstalować zbiornik.
Nezapomente zaháknout.
Ügyeljen a felrögzítésre.

4 Zabezpiecz drukarkę materiałami ochronnymi, aby uniemożliwić odłączenie zespołu zbiorników z tuszem.
Tiskárnu opatřete obalem z ochranných materiálů a zajistěte jednotku zásobníku inkoustu proti vyháknutí.
Tömje ki a nyomtatót gondosan védőanyagokkal, nehogy a tintapatron elmozdulhasson a helyéről.

! Drukarkę należy transportować w pozycji poziomej. W przeciwnym razie może dojść do wycieku.
Podczas transportowania butelki z tuszem należy pamiętać, aby podczas dokręcania nakrętki trzymać butelkę w pozycji pionowej i podjąć kroki zapobiegające wyciekowi tuszu.
Během přepravy udržujte tiskárnu ve vodorovné poloze. V opačném případě by mohlo dojít k úniku inkoustu.
Při utahování uzávěru držte nádobku s inkoustem ve svislé poloze a při jejím převážení zabraňte úniku inkoustu.
Szállítás közben ne döntse meg a nyomtatót. Ellenkező esetben a tinta kifolyhat. A tinta szállításakor ügyeljen arra, hogy a tintapatron egyenesen álljon, amikor rászorítja a kupakot, és próbálja megelőzni a tinta kifolyását.

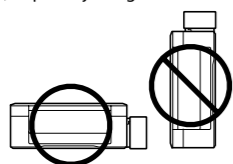

! Po przetransportowaniu drukarki należy usunąć taśmę zabezpieczającą głowicę drukującą. Jeśli stwierdzone zostanie obniżenie jakości druku, należy przeprowadzić cykl czyszczenia lub wyrównać głowicę drukującą.
Po přesunu odstraňte pásku zajišťující a chránící tiskovou hlavu. Zaznamenáte-li snížení kvality tisku, spusťte čisticí cyklus nebo nastavte tiskovou hlavu.
A szállítás befejeztével távolítsa el a nyomtatófejet és a tintatartályok fedelét rögzítő ragasztószalagot. Ha a nyomtatási minőség romlását tapasztalja, futtasson le egy tisztítási ciklust vagy igazítsa be a nyomtatófejet.

Zasady bezpieczeństwa / Bezpečnostní pokyny / Biztonsági útmutató



Należy używać tylko przewodu zasilającego dostarczonego z drukarką. Użycie innego przewodu może spowodować pożar lub porażenie prądem. Nie wolno podłączać tego przewodu do innych urządzeń.
Používejte pouze napájecí kabel dodaný s tiskárnou. Použití jiného kabelu může způsobit požár nebo úraz elektrickým proudem. Napájecí kabel nepoužívejte s žádným jiným zařízením.
Csak a nyomtatóhoz tartozó tápkábel használja. Ha másik kábel használná, az tüzesethez vagy áramütéshez vezethet. Ne használja a nyomtató kábelét más készülékkel.



Należy upewnić się, że przewód zasilający spełnia odpowiednie lokalne standardy bezpieczeństwa.
Zkontrolujte, zda kabel pro napájení střídavým proudem odpovídá místním bezpečnostním předpisům.
Győződjön meg róla, hogy a váltóáramú hálózati tápkábel megfelel a helyi biztonsági szabványoknak.



Nie wolno podejmować prób samodzielnej naprawy drukarki, chyba że zostało to szczegółowo opisane w dokumentacji.
Nepokoušejte se provádět jiné servisní činnosti týkající se tiskárny než ty, které jsou výslovně popsány v této dokumentaci.
A dokumentumokban részletesen leírt folyamatokon kívül semmiképp ne próbálja maga megjavítani a nyomtatót.



Nie dopuścić do uszkodzenia ani przetarcia przewodu zasilającego. Zabraňte jakémukoli poškození napájecího kabelu.
Ügyeljen arra, hogy a tápkábel ne sérüljön meg, és ne rojtólódjon ki.

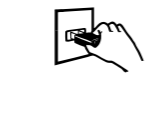

Drukarkę należy umieścić blisko ściennego gniazda zasilania, z którego można łatwo wyjąć wtyczkę przewodu zasilającego. Tiskárnu umístěte v blízkosti elektrické zásuvky, kde lze snadno odpojit napájecí kabel.
A nyomtatót olyan fali konnektor közelébe helyezze, ahonnan könnyen ki lehet húzni a tápkábel csatlakozóját.



Nie należy umieszczać lub przechowywać urządzenia na otwartym terenie, w miejscu nadmiernie zapylnym lub zakurzonej, w pobliżu wody, źródeł ciepła lub miejsc narażonych na wstrząsy, wibracje, wysoką temperaturę lub wilgoć.
Výrobek neumísťujte ani neskladujte vonku, v silne znečisteném alebo prašnom prostredí, v blízkosti vody, tepelných zdrojů ani na miestach vystavených otrásom, vibráciám, vysokým teplotám alebo vlhkosti.
A készüléket ne helyezze el és ne tárolja kültérben, erősen szennyezett vagy poros hely, víz, hőforrások közelében, illetve rázkódásnak, rezgésnek, magas hőmérsékletnek vagy párásságnak kitett helyeken.



Urządzenia nie należy obsługiwać wilgotnymi dłońmi. Należy również uważać, by do urządzenia nie dostała się ciecz.
Dbejte na to, aby se na výrobek nevyvila kapalina, a nemanipulujte s výrobkem mokryma rukama.
Ügyeljen rá, hogy a készülékre ne freccsenjen folyadék, és hogy nedves kézzel ne nyúljon a készülékhez.

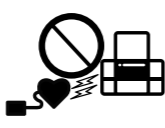

Urządzenie powinno się znajdować w odległości co najmniej 22 cm od rozruszników serca. Fale radiowe emitowane przez urządzenie mogą niekorzystnie wpływać na pracę rozruszników serca.
Mezi tímto produktem a kardiostimulátorem udržujte vzdálenost alespoň 22 cm. Rádiové vlny z tohoto produktu mohou mít negativní vliv na funkci kardiostimulátorů.
Ezt a terméket szivritmus-szabályozó készülékektől legalább 22 cm távolságra kell tartani. A termékből eredő rádióhullámok megzavarhatják a szivritmus-szabályozó készülékek működését.



Jeśli ekran LCD jest uszkodzony, należy skontaktować się ze sprzedawcą. W przypadku ubrudzenia dłoni roztworem ciekłokrystalicznym należy je dokładnie umyć mydłem i spłukać wodą. Jeśli roztwór ciekłokrystaliczny dostanie się do oczu, należy natychmiast przemyć je wodą. Jeśli po przemyciu oczu występują dolegliwości lub problemy z widzeniem, należy natychmiast zasięgnąć porady lekarza.

Pokud je LCD obrazovka poškozená, kontaktujte svého prodejce. Pokud si ruce potřísníte tekutinou s tekutými krystaly, pečlivě je omyjte mýdlem a vodou. Dostane-li se tekutina s tekutými krystaly do očí, vypláchněte je ihned vodou. Pokud máte obtíže nebo problémy se zrakem i po důkladném vypláchnutí očí, navštivte ihned lékaře.
Ha megsérül az LCD-képernyő, vegye fel a kapcsolatot a kereskedővel.
Ha folyadékkrisztály-oidat kerül a kezére, szappannal és vízzel azonnal mossa le. Ha a folyadékkrisztály-oidat a szemébe kerül, azonnal öblítse ki bő vízzel. Ha továbbra is bántó érzés marad a szemében, vagy rosszul lát, azonnal forduljon orvoshoz.



Butelki z tuszem i moduł zbiornika z tuszem należy przechowywać miejscu niedostępnym dla dzieci, nie należy pić tuszu.
Nádobky s inkoustem a jednotku zásobníku inkoustu uchovávejte mimo dosah dětí a inkoust nepijte.
Tintapatront és a tintatartályt egységet ne tartsa gyerekek által is elérhető helyen és ne igya meg a tintát.



Nie należy przechylać butelki z tuszem ani potrząsać nią po zdjęciu uszczelnienia, gdyż może to spowodować wyciek tuszu.
Po otwarciu uzávěru nádobku s inkoustem nenakláníjte ani neprotřepávejte; mohlo by dojít k úniku.
A lezáróelem eltávolítása után ne döntse meg és ne rázza a festékatron, mert a tinta kifolyhat.



Butelki z tuszem należy przechowywać w pozycji pionowej i nie należy narażać ich na uderzenia i zmiany temperatury.
Nádobky s inkoustem udržujte ve svislé poloze a nevystavujte je nárazům nebo změnám teplot.
Ügyeljen arra, hogy a tintapatron egyenesen álljon és ne tegye ki külső behatásnak vagy hőmérséklet-ingadozásnak.



Jeśli tusz dostanie się na skórę, należy go dokładnie zmyć mydłem i spłukać wodą. Jeśli tusz dostanie się do oczu, należy natychmiast przemyć je wodą. Jeżeli po przemyciu oczu występują dolegliwości lub problemy z widzeniem, należy natychmiast skontaktować się z lekarzem. Jeśli tusz dostanie się do ust, należy go natychmiast wypłuć i skontaktować się z lekarzem.

Pokud si pokožku znečistíte inkoustem, umyjte důkladně příslušné místo mýdlem a vodou. Dostane-li se inkoust do očí, vypláchněte je ihned vodou. Pokud máte obtíže nebo problémy se zrakem i po důkladném vypláchnutí očí, navštivte ihned lékaře. Pokud vám inkoust vnikne do úst, okamžitě jej vyplivněte a ihned vyhledejte lékaře.
Ha festék kerül a bőrre, szappannal és vízzel azonnal mossa le. Ha a tinta a szemébe kerül, azonnal öblítse ki bő vízzel. Ha továbbra is bántó érzés marad a szemében, vagy rosszul lát, azonnal forduljon orvoshoz. Ha a tinta kerül a szájába, azonnal köpje ki, és haladéktalanul forduljon orvoshoz.



Unikaj korzystania z telefonu w czasie burzy. Może to potencjalnie spowodować porażenie piorunem.
Telefon nepoužívejte za bouřky. Může hrozit velice slabé riziko zásahu elektrickým proudem při úderu blesku.
Ne használja a telefont zivatar idején. Fennállhat a villámlás következtében történő áramütés kockázata.



Jeśli chcesz zgłosić wyciek gazu przez telefon, nie rób tego w pobliżu tego wycieku.
Nepoužívejte telefon k oznámení úniku plynu v blízkosti místa úniku.
Ne használja a telefont gázszivárgás közelében a szivárgás bejelentésére.



Zawsze trzymaj ten przewodnik pod ręką.
Tuto příručku mějte vždy po ruce.
Ezt az útmutatót mindig tartsa könnyen elérhető helyen.

Butelki z tuszem / Nádobky s inkoustem / Tintapatronok

BK	C	M	Y
664	664	664	664

! Użycie oryginalnego tuszu firmy Epson innego niż wymienione tutaj tusze może być przyczyną uszkodzenia, które nie jest objęte gwarancją firmy Epson.
Použití jiného originálního inkoustu Epson, než zde specifikovaného, může způsobit poškození, na které se nevztahují záruky společnosti Epson.
A megadottolt eltérő eredeti Epson tinta is olyan károkat okozhat a készülékben, amire az Epson garancia nem vonatkozik.

Questions?



Możesz skorzystać z *Przewodnika użytkownika* (PDF) i *Przewodnika pracy w sieci* (PDF), klikając ikonę skrótu, lub pobrać najnowszą wersję z poniższej witryny.
Kliknutím na ikonu zástupce můžete otevřít *Uživatelskou příručku* (PDF) a *Příručku pro síť* (PDF) nebo můžete stáhnout nejnovější verze z následujícího webu.
A *Használati útmutató* (PDF) és a *Hálózati útmutató* (PDF) a parancsikonnal megnyitható, illetve a legújabb változatok a letölthetők a következő webhelyről.

<http://www.epson.eu/Support>

Windows® is a registered trademark of the Microsoft Corporation.
Mac OS is a trademark of Apple Inc., registered in the U.S. and other countries.
Android™ is a registered trademark of Google Inc.
Maschinenlärminformations-Verordnung 3. GPSGV: Der höchste Schalldruckpegel beträgt 70 dB(A) oder weniger gemäß EN ISO 7779.
Das Gerät ist nicht für die Benutzung im unmittelbaren Gesichtsfeld am Bildschirmarbeitsplatz vorgesehen. Um störende Reflexionen am Bildschirmarbeitsplatz zu vermeiden, darf dieses Produkt nicht im unmittelbaren Gesichtsfeld platziert werden.
AEEE Yönetmelégine Uygundur.
Обладнання відповідає вимогам Технічного регламенту обмеження використання деяких небезпечних речовин в електричному та електронному обладнанні.
для пользователей из России Срок службы: 3 года

The contents of this manual and the specifications of this product are subject to change without notice.

